

# AIRFLOW

## STATION

### BRUKS- ANVISNING

Innehållsförteckning →





1. FÖRE ANVÄNDNING .....	2	4. RENGÖRING OCH DESINFEKTION .....	10
1.1. AVSEDD ANVÄNDNING .....	3	4.1. ALLMÄN RENGÖRING .....	10
1.2. AVSEDD ANVÄNDARE .....	3	5. UNDERHÅLL OCH FELSÖKNING .....	10
1.3. KONTRAINDIKATIONER .....	3	5.1. FELSÖKNING .....	10
1.4. ALLMÄNNA FÖRSIKTIGHETSÅTGÄRDER .....	3	5.2. KONTAKTA EMS SERVICE-SUPPORT .....	10
1.5. KOMPATIBILITET .....	4	6. HÅLLBARHET .....	11
2. INSTALLATION .....	5	6.1. KASSERING AV UTTJÄNTA KOMPONENTER .....	11
2.1. UTRUSTNING SOM MEDFÖLJER I FÖRPACKNINGEN .....	5	6.2. HÅLLBAR DESIGN .....	11
2.2. STEGVIS MONTERING AV VAGNEN .....	6	7. GARANTI .....	11
2.3. STEGVIS INSTALLATION AV ENHETEN .....	7	8. TEKNISK BESKRIVNING .....	12
3. ANVÄNDNING AV ENHETEN .....	9	8.1. SYMBOLER .....	12
3.1. KONTAKTYTOR .....	9		
3.2. FÖRBEREDELSE FÖRE FÖRSTA ANVÄNDNING .....	9		

# 1. FÖRE ANVÄNDNING

## GRATTIS!

Du är nu ägare till denna nya EMS-enhet!

Läs igenom anvisningarna noga före användning →

-  Utför INTE några ändringar på denna utrustning och/eller något av dess tillbehör. Det är inte tillåtet att utföra några ändringar på någon del av denna medicintekniska produkt.
-  Om en allvarig incident inträffar som är direkt eller indirekt kopplad till enheten ska den genast rapporteras till tillverkaren och till den behöriga myndigheten i ditt land och det land där patienten är bosatt (om det är ett annat).
-  Stäng av vatteninloppet när det inte används. Enheten är inte utrustad med Aquastop och EG-110-vattenslangen kan kopplas bort eller läcka: Risk för översvämning.



- Bruksanvisningen till enheten tillhandahålls i elektroniskt format. Om du önskar en pappersversion kan du emellertid beställa en sådan kostnadsfritt på vår webbplats, per telefon eller skriftligt, och få den inom 7 dagar.
- Bruksanvisningen till **AIRFLOW® Station** är tillgänglig för hämtning i PDF-format på <http://www.ems-instructions.com> med produktkoden/nyckelkoden DW-048B. En PDF-läsare krävs och kan vid behov hämtas från samma webbplats.
- Det är mycket viktigt att du först läser och ser till att förstå hela bruksanvisningen innan du använder enheten och dess tillbehör.
- Vi rekommenderar att du regelbundet besöker vår webbplats för att läsa och/eller hämta den senaste versionen av bruksanvisningen till din enhet på <http://www.myems.dental>
- Kontakta EMS tekniska support eller din lokala EMS-representant för mer information och support.
- Ha alltid denna dokumentation nära till hands.

Bruksanvisningen till **AIRFLOW® Station** är ett **komplement** till FB-618 för AIRFLOW® Prophylaxis Master och FB-621 för AIRFLOW® One. Bruksanvisningarna till AIRFLOW® Prophylaxis Master och AIRFLOW® One är tillgängliga för hämtning i PDF-format på <http://www.myems.dental> med produktkoden/nyckelkoden FT-229 respektive FT-230.

## AIRFLOW® Station

### DW-048B

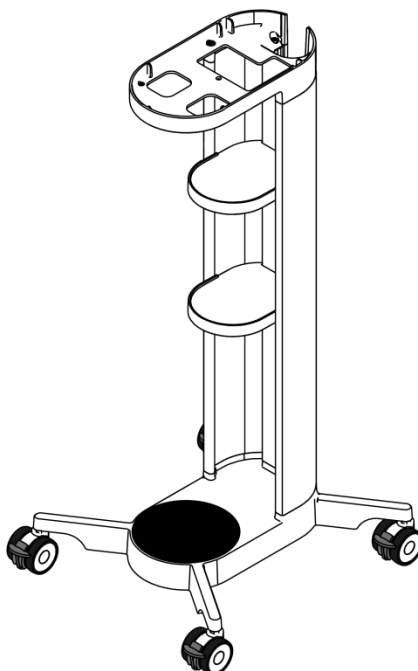

#### 1.1. Avsedd användning

AIRFLOW® Station är avsedd att användas endast som hållare till EMS AIRFLOW® Prophylaxis Master eller EMS AIRFLOW® One.

#### 1.2. Avsedd användare

Se informationen om avsedd användare i bruksanvisningen till EMS AIRFLOW® Prophylaxis Master- eller EMS AIRFLOW® One-enheten.

#### 1.3. Kontraindikationer

Användningen av AIRFLOW® Station ger inte upphov till några ytterligare kontraindikationer utöver de som anges i bruksanvisningen till EMS AIRFLOW® Prophylaxis Master- eller EMS AIRFLOW® One-enheten.

#### 1.4. Allmänna försiktighetsåtgärder

 Sitt eller stå INTE på enheten.

 Placera INTE en last på över 10 kg på enheten.

## 1.5. Kompatibilitet

Följande enhets- och komponentkombinationer är kompatibla med AIRFLOW® Station men medföljer inte:



AIRFLOW® Prophylaxis Master  
(FT-229)



AIRFLOW® One  
(FT-230)



**⚠** Får INTE användas tillsammans med andra enheter än EMS AIRFLOW® Prophylaxis Master (FT-229) eller AIRFLOW® One (FT-230). Denna vagnhållare (enheten) är INTE avsedd att inhysa något annat än dessa förtecknade kompatibla enheter.

LUFTslang  
(EH-142)



VATTENslang  
(EG-110)

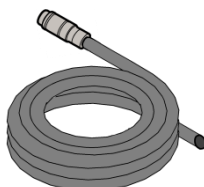

Elsladd



### **⚠ Observera**

Användning av andra kablar och tillbehör än de som levereras av EMS kan ha negativ påverkan på prestanda med avseende på elektromagnetisk kompatibilitet (EMC). Använd endast delar som levererats av EMS

## 2. INSTALLATION

### 2.1. Utrustning som medföljer i förpackningen

! Kontrollera innehållet med avseende på eventuella skador som kan ha uppkommit under transporten.



#### Snabbguide för montering

Monteringsanvisningar och länkar för hämtning av elektronisk bruksanvisning för FB-639



#### Hjulbas

Med hjul och fotgrepp fastsatta



#### Kabelsammlare

1 x kabelsamlarhylsa för inneslutning av luft- och elkablar

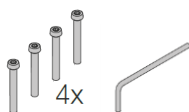

#### Monteringskit

4 x långa skruvar – M5 x 40  
1 x T20-torxnyckelverktyg



#### Krökta luftkopplingar

1 x koppling för luftkabel EH-145



#### Krökta vattenkopplingar

1 x koppling för vattenkabel EG-124

## 2.2. Stegvis montering av vagnen

Enheten måste placeras på ett säkert och plant underlag (med en lutning på högst 5 grader).

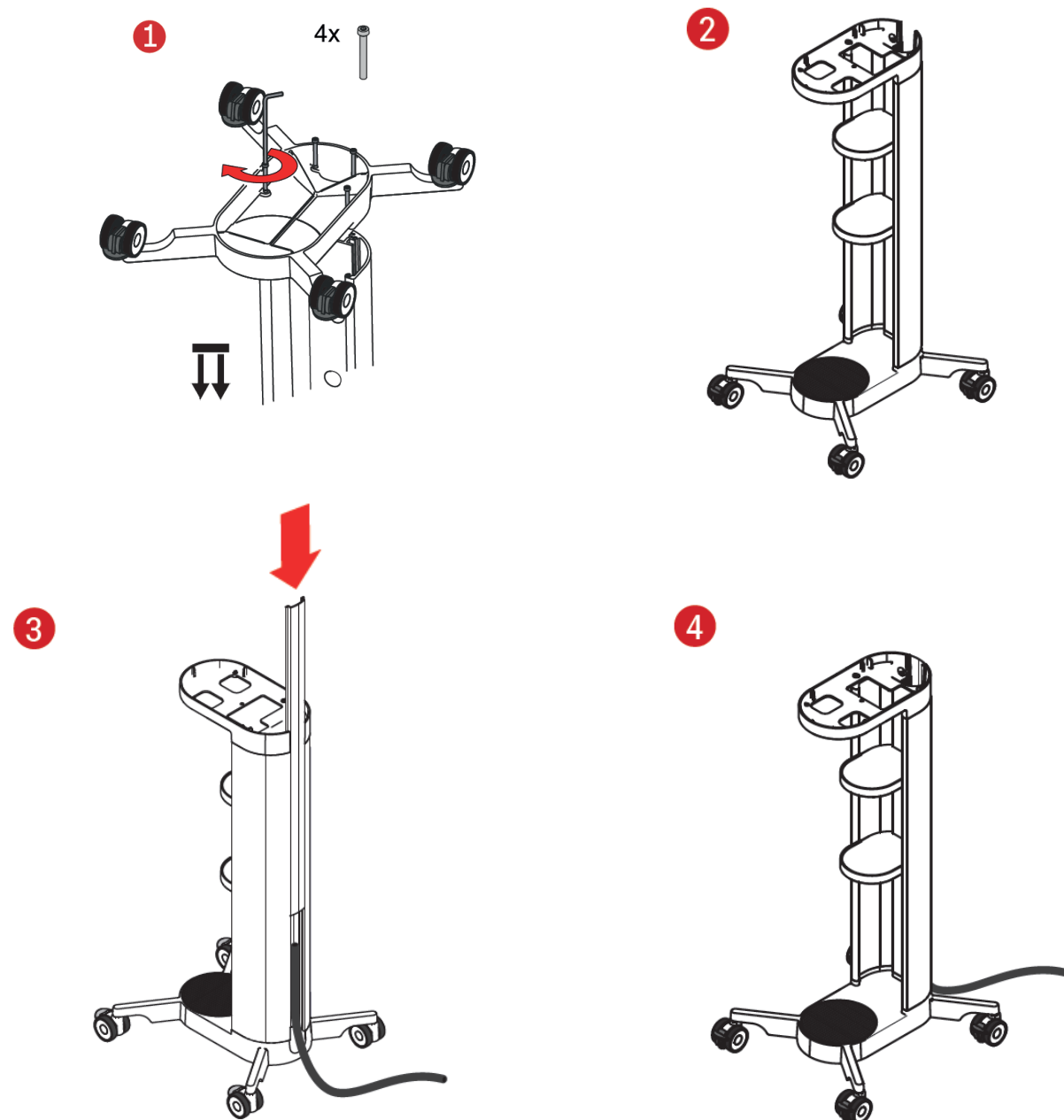

## 2.4. Stegvis installation av enheten

1. Ta bort Master-skraven från EMS AIRFLOW<sup>®</sup> Prophylaxis Master- eller AIRFLOW<sup>®</sup> One-enheten. Behåll den här skruven för senare fixering vid vagnhållaren.

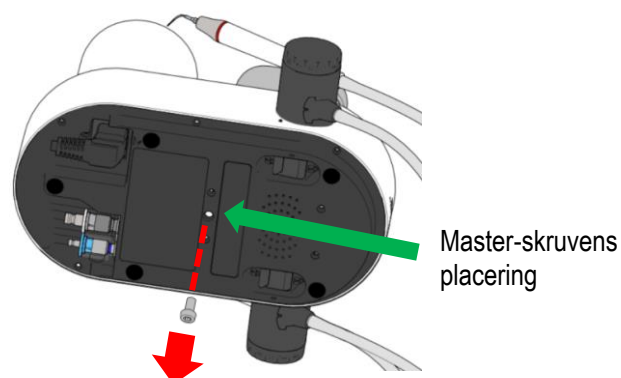

2. Anslut de krökta kopplingarna för luft och vatten till motsvarande anslutningar på kablarna (medföljer ej).

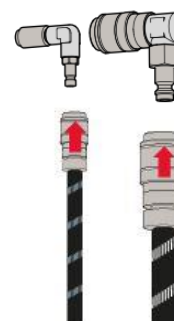

3. Placera EMS AIRFLOW<sup>®</sup> Prophylaxis Master- eller AIRFLOW<sup>®</sup> One-enheten på hållaren och luta den så att du får åtkomst till vatten-, LUFT- och elanslutningarna.

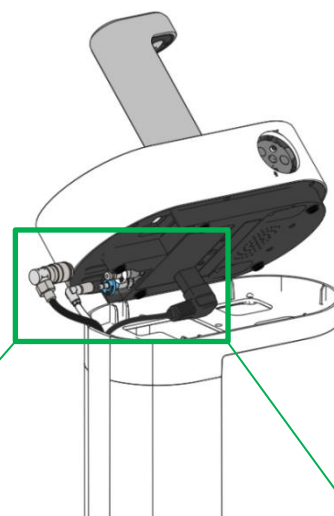

4. Anslut följande i angiven ordning:
  1. VATTENanslutning
  2. LUFTanslutning
  3. Nätkabel

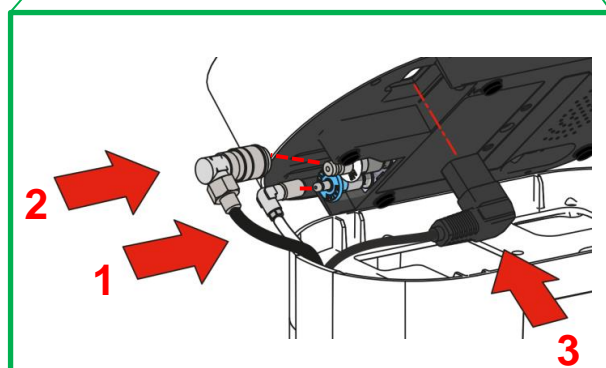

5. Fäst EMS AIRFLOW® Prophylaxis Master- eller AIRFLOW® One-enheten vid hållaren med hjälp av Master-skruv.

⚠ De krökta kopplingarna behövs för att förhindra att vatten- och luftkablarna knickas när de monteras inuti vagnen.

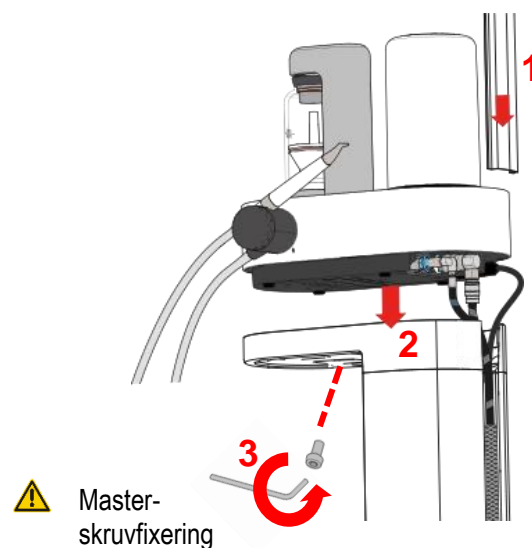

6. Torxnyckelverktyget kan förvaras med hjälp av magneterna på hållarens undersida.

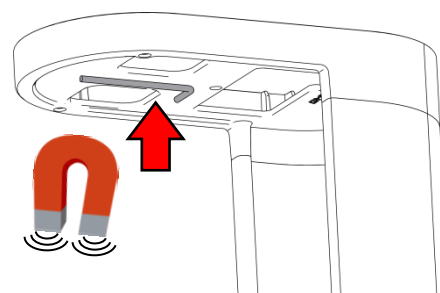

7. Installera den andra änden av slangarna EH-142 och EG-110 på tandläkarmottagningen.

⚠ **Observera:**

Användning av andra kablar och tillbehör än de som levereras av EMS kan ha negativ påverkan på prestanda med avseende på elektromagnetisk kompatibilitet (EMC). Använd endast delar som levererats av EMS.



## 3. ANVÄNDNING AV ENHETEN

! Säkerställ att installationsstegen har slutförts innan systemet används, för att vara säker på att EMS AIRFLOW® Prophylaxis Master- eller AIRFLOW® One-enheten inte kan avlägsnas utan verktyg.

### 3.1. Kontaktytor

**AIRFLOW® Station** är utformad för enkel manövrerbarhet. Vagnen möjliggör 360° rörelse och har ett komplett 4-hjulsbromssystem.

Förvaringshyllsystemet är avsett att inhysa extra pulverkammare och EMS-pulverflaskor.

! Se bruksanvisningen till EMS AIRFLOW® Prophylaxis Master- eller EMS AIRFLOW® One-enheten för mer information om hur den används.



### 3.2. Förberedelse före första användning

! Se bruksanvisningen till EMS AIRFLOW® Prophylaxis Master- eller AIRFLOW® One-enheten för information om ytterligare åtgärder före den första användningen på en patient.

## 4. RENGÖRING OCH DESINFEKTION

### 4.1. Allmän rengöring

Rengör enhetens utvändiga ytor med en trasa och alkohol

-  Enheten får endast rengöras med ett alkoholbaserat (etanol, isopropanol), färglöst desinfektionsmedel.
-  Använd aldrig skurpulver eller en slipande svamp. Det skadar ytan.

## 5. UNDERHÅLL OCH FELSÖKNING

Inget förebyggande underhåll krävs för AIRFLOW® Station.

### 5.1. Felsökning

För allmän felsökning hänvisas till den elektroniska bruksanvisningen till **EMS AIRFLOW® Prophylaxis Master-** eller **AIRFLOW® One-enheten** eftersom enheternas felsökningsfrågor är desamma.

Om du har några andra tekniska problem ber vi dig kontakta ditt lokala EMS-supportteam.

### 5.2. Kontakta EMS Service-support

**E.M.S. Electro Medical Systems S.A.**

Ch. de la Vuarpillièrre 31  
1260 Nyon – Schweiz

Telefon: +41 (0) 22 99 44 700

E-post: [TSAV@ems-ch.com](mailto:TSAV@ems-ch.com)

## 6. HÅLLBARHET

### 6.1. Kassering av uttjänta komponenter

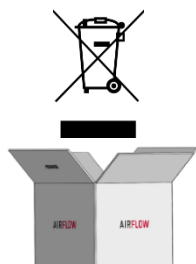

Enheten får inte kasseras som hushållsavfall. Följ gällande regler i ditt land om du vill kassera enheten slutgiltigt.

Behåll originalförpackningen tills enheten ska kasseras för gott. Den kan användas för transport eller förvaring.

### 6.2. Hållbar design



Merparten av enheten och förpackningskartongerna är återvinningsbara.



De tryckta anvisningarna uppfyller de högsta standarderna inom hållbar utveckling som My Climate (klimatneutralt tryckeri) och FSC-certifiering.

## 7. GARANTI











EMS och återförsäljaren av denna enhet påtar sig inget ansvar för direkta eller sekundära personskador eller materiella skador orsakade av felaktig användning, i synnerhet till följd av att bruksanvisningen inte har följts, eller felaktig förberedelse och felaktigt underhåll.

EMS fransäger sig allt ansvar för enhetens säkerhet och annullerar garantin om service eller reparation utförs av en icke-auktoriserad tredje part eller om icke-genuina reservdelar används.

## 9. TEKNISK BESKRIVNING

Tillverkare	EMS ELECTRO MEDICAL SYSTEMS SA, CH-1260 Nyon, Schweiz
Modeller	AIRFLOW® Station, produktkod DW-048B
Klassificering enligt europeiskt direktiv 93/42/EEG om medicintekniska produkter	Inte en medicinteknisk produkt enligt europeiskt direktiv 93/42/EEG om medicintekniska produkter
Väsentliga prestanda	Inga väsentliga prestanda enligt innebörden i europeiskt direktiv 93/42/EEG om medicintekniska produkter
Driftsläge	Kontinuerlig drift
Vikt	max 20 kg (förhållanden med full funktion)
Mått	Höjd: 810 mm (utan last), Bredd: 330 mm, Längd: 360 mm
Driftsförhållanden	Temperatur: 10°C till 35°C Luffuktighet: 30 % till 75 % Höjd: Max 2000 m
Förvaringsförhållanden	Temperatur: -10 °C till 30 °C, inget vatten inuti Luffuktighet: 95 % icke-kondenserande
Transportförhållanden	Temperatur: -29 °C till 38 °C, inget vatten inuti Luffuktighet: 95 % icke-kondenserande
Livslängd	Enhet: 7 år. Inget förebyggande underhåll krävs.

### 9.1. Symboler

	Allmän varning
	Läs användningsdirektiven
	Elektronisk bruksanvisning
	Obligatorisk åtgärd
	Får inte göras.
	Kassering av uttjänt elektronisk utrustning (Europeiska unionen och andra länder med separata insamlingsystem)
	Tillverkare
	Tillverkningsdatum
	Serienummer
	Katalognummer/produktreferens



## HUVUDKONTOR



CH

### NYON, SCHWEIZ E.M.S. ELECTRO MEDICAL SYSTEMS S.A.

Ch. de la Vuarpillière 31  
CH-1260 Nyon  
Tel. +41 22 99 44 700  
Fax +41 22 99 44 701  
[www.ems-dental.com/en/contact](http://www.ems-dental.com/en/contact)  
[www.ems-dental.com](http://www.ems-dental.com)



## EMS DOTTERBOLAG VÄRLDEN ÖVER

DE

### MÜNCHEN, TYSKLAND EMS ELECTRO MEDICAL SYSTEMS GMBH

Schatzbogen, 86  
D-81829 Munich  
Tel. +49 89 42 71 61 0  
Fax +49 89 42 71 61 60  
[info@ems-ch.de](mailto:info@ems-ch.de)

US

### DALLAS, USA EMS ELECTRO MEDICAL SYSTEMS Corporation

11886 Greenville Avenue, #120  
Dallas, TX 75243  
Tel. +1 972 690 83 82  
Fax +1 972 690 89 81  
[info@ems-na.com](mailto:info@ems-na.com)

ES

### MADRID, SPANIEN EMS ELECTRO MEDICAL SYSTEMS ESPAÑA SLU

c/ Tomás Bretón, 50-52, 2ª planta  
E-28045 Madrid  
Tel. +34 91 528 99 89  
[info@ems-espana.com](mailto:info@ems-espana.com)

CN

### SHANGHAI, KINA 医迈斯电子医疗系统贸易（上海）有限公司 E.M.S. ELECTRO MEDICAL SYSTEMS TRADING (SHANGHAI) CO., LTD.

24A, No 379, Jin Sui Mansion  
Pudong Nan Road  
Shanghai 200120  
Tel. +862133632323  
[emschina@ems-ch.com](mailto:emschina@ems-ch.com)

FR

### PARIS, FRANKRIKE EMS ELECTRO MEDICAL SYSTEMS FRANCE SARL

23, avenue Louis Breguet  
Immeuble Santos Dumont, Batiment D  
F-78140 Velizy Villacoublay  
Tel. +33 1 34 58 03 80  
Fax +33 1 34 58 03 90  
[info@ems-france.fr](mailto:info@ems-france.fr)

JP

### TOKYO, JAPAN E.M.S. FILIALKONTOR I JAPAN

501, 73 Kanda Neribeicho Chiyoda-ku  
Tokyo 101-0022 – Japan  
Telefon: +81 (0) 3 5207 6795  
Fax: +81 (0) 3 5207 6795  
[emsjapan@ems-ch.com](mailto:emsjapan@ems-ch.com)

IT

### MILANO, ITALIEN EMS ITALIA S.R.L.

Via Faravelli, 5  
I-20149 Milan  
Tel. +39 02 3453 8111  
Fax +39 02 3453 2778  
[dental@ems-italia.it](mailto:dental@ems-italia.it)